



jccom@jccom.com.ua

+38 (066) 542-83-86

ПРОМИСЛОВЕ ОБЛАДНАННЯ та ІНСТРУМЕНТ

ТОВ «ДЖЕЙ СІ КОМПАНІ»

<https://jccom.com.ua/>

ТОВ «ДЖЕЙ СІ КОМПАНІ» напряму співпрацює з світовими виробниками обладнання та інструменту для багатьох галузей промисловості, що дозволяє Вам отримувати якісний товар за найнижчою ціною.

Наші пріоритети: індивідуальний підхід до потреб кожного клієнта, найнижчі ціни на обладнання, оперативна доставка замовлень та відмінний сервіс.

Отже, якщо Вам потрібно знайти та придбати будь-яке обладнання з будь-якого куточку світу, звертайтеся до нас – ми спеціалізуємось на цих питаннях та з величезним задоволенням допоможемо Вам !!!



DAWSON
CONSTRUCTION PLANT LTD



DEMAG



GEDORE



ABUS

Kransysteme



STÜWE

REHOBOT
POWER WITH HYDRAULICS

WV VALVEWORKS USA
WHEN PRESSURE DEMANDS QUALITY®



RUSSELL
MINERAL EQUIPMENT



Rammer



Dwyer
a DwyerOmega brand

ГІДРАВЛІЧНІ ЦИЛІНДРИ

- ✓ ЗАГАЛЬНОГО ПРИЗНАЧЕННЯ
- ✓ ВИСОКОТОНАЖНІ
- ✓ АЛЮМІНІЄВІ
- ✓ НИЗЬКОПРОФІЛЬНІ
- ✓ ПЛОСКІ
- ✓ З ПОЛИМ ШТОКОМ
- ✓ З КОНТРАГАЙКОЮ



ГІДРАВЛІЧНІ НАСОСИ

- ✓ РУЧНІ
- ✓ НОЖНІ
- ✓ ПНЕВМО-ГІДРАВЛІЧНІ
- ✓ ЕЛЕКТРО-ГІДРАВЛІЧНІ
- ✓ ДИЗЕЛЬНІ
- ✓ ГАЗОВІ
- ✓ НАСОСИ ДЛЯ ГАЙКОВЕРТІВ



БУТИЛОЧНІ ДОМКРАТИ

- ✓ РУЧНІ
- ✓ ПНЕВМАТИЧНІ
- ✓ ГІДРАВЛІЧНІ
- ✓ МІНІ-ДОМКРАТИ



ТЕНЗОРНІ ДОМКРАТИ (ШПИЛЬКОНАТЯГУВАЧІ)



ЗНІМАЧІ

- ✓ РУЧНІ
- ✓ ГІДРАВЛІЧНІ
- ✓ СЕПАРАТОРИ
- ✓ ЗНІМАЧІ БОЛТІВ/ПАЛЬЦІ
- ✓ НАБОРИ ЗНІМАЧІВ



ПРЕСИ

- ✓ ГІДРАВЛІЧНІ
- ✓ ЕЛЕКТРИЧНІ



РОБОТА З ФЛАНЦЯМИ

- ✓ ЗНІМАЧ СІДЛА КЛАПАНА
- ✓ РОЗГОНЩИКИ
- ✓ ГАЙКОРИЗИ



НАСОСИ та СИСТЕМИ НАДВИСОКОГО ТИСКУ до 4 000 бар

ГІДРАВЛІЧНІ ЦИЛІНДРИ 700-2000 бар

- ✓ ЗАГАЛЬНОГО ПРИЗНАЧЕННЯ
- ✓ ВИСОКОТОНАЖНІ
- ✓ АЛЮМІНІЄВІ
- ✓ НИЗЬКОПРОФІЛЬНІ
- ✓ ПЛОСКІ
- ✓ З ПОЛИМ ШТОКОМ
- ✓ З КОНТРАГАЙКОЮ



ГІДРАВЛІЧНІ НАСОСИ 700-4000 бар

- ✓ РУЧНІ
- ✓ НОЖНІ
- ✓ ПНЕВМО-ГІДРАВЛІЧНІ
- ✓ ЕЛЕКТРО-ГІДРАВЛІЧНІ



СИСТЕМИ СИНХРОННОГО ПІДЙМУ

ТЕНЗОРНІ ДОМКРАТИ



ГІДРАВЛІЧНІ ГАЙКОВЕРТИ



ГІДРАВЛІЧНІ ГАЙКИ



СИЛОВІ АГРЕГАТИ ДЛЯ ГАЙКОВЕРТІВ ТА ГІДРАВЛІЧНИХ ГАЙОК



ВИПРОБУВАЛЬНЕ ТА ГЕОТЕХНІЧНЕ ОБЛАДНАННЯ

- ✓ ЦИЛІНДРИ ТА НАТЯГУВАЧІ ДЛЯ НАТЯГУ
СТРИЖНІВ DYWIDAG ТА MACALLOY
- ✓ ОБЛАДНАННЯ ОЦІНКИ ЯКОСТІ
ЗАЛІЗОБЕТОННИХ КОНСТРУКЦІЙ
- ✓ СИЛОВІ УСТАНОВКИ ДЛЯ ВИПРОБУВАНЬ
СВАЙ ТА ГЕОТЕХНІЧНИХ ВИПРОБУВАНЬ



ГІДРАВЛІЧНІ АГРЕГАТИ ДЛЯ ПРИЙМАЛЬНИХ ВИПРОБУВАНЬ



ГАРЯЧИЙ БОЛТ ТА ПРОМИСЛОВИЙ ЗАТИСКАЧ



ГАЙКОРИЗИ



ПРОДУКТИ

- ✓ ШПИЛЬКОНАТЯГУВАЧІ
- ✓ ТЕНЗОРНІ ДОМКРАТИ
- ✓ ГІДРАВЛІЧНІ ГАЙКИ
- ✓ ТЕРМОУСАДОЧНІ ГАЙКИ
- ✓ ГАЙКИ З ДЕКІЛЬКОМА ШПИЛЬКАМИ
- ✓ З'ЄДНАННЯ ВАЛІВ
- ✓ ГРЕБНІ ВИНТИ ТА ПРИВОДИ
- ✓ РУЛЬОВІ МЕХАНІЗМИ СУДЕН

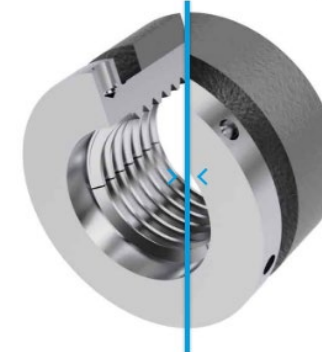
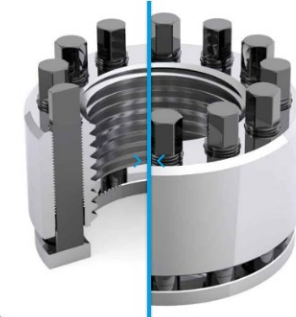
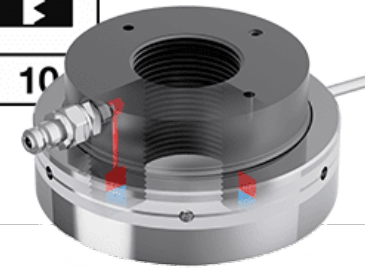
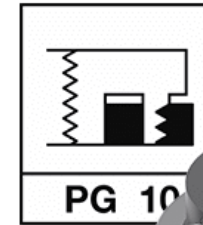
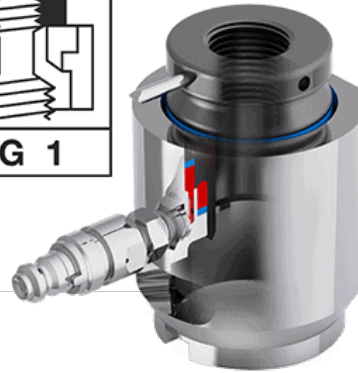
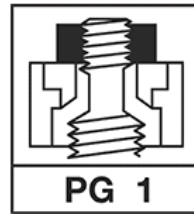

ГАЛУЗИ ПРОМИСЛОВОСТІ

- ✓ ЕНЕРГІЯ ВІТРУ
- ✓ ГІДРОЕНЕРГЕТИКА
- ✓ ХІМІЧНА ІНДУСТРІЯ
- ✓ КОРАБЕЛЬНА ТЕХНІКА
- ✓ СИЛОВІ УСТАНОВКИ
- ✓ ЗАГАЛЬНЕ МАШИНОБУДУВАННЯ
- ✓ КРАНИ І БУДІВЕЛЬНА ТЕХНІКА
- ✓ БУДІВНИЦТВО

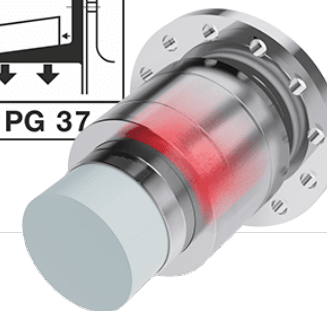
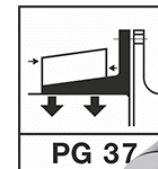
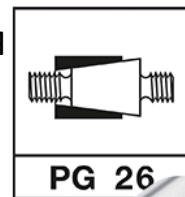

МОМЕНТНІ ГАЙКОВЕРТИ

- ✓ АКУМУЛЯТОРНІ до 6 000 Нм
- ✓ ЕЛЕКТРИЧНІ до 8 000 Нм
- ✓ ПРЯМІ
- ✓ УГЛОВІ
- ✓ ПРОСТА КОНСТРУКЦІЯ
- ✓ ЦИФРОВА ВЕРСІЯ



СИСТЕМИ ПРОМИСЛОВОГО ІНДУКЦІЙНОГО НАГРІВАННЯ

- ✓ НАГРІВАННЯ ПОРОЖНІХ БОЛТІВ КОРПУСУ АБО КЛАПАНІВ ТУРБИНИ ЗА ДОПОМОГОЮ ПРЯМОГО ІНДУКТОРА, ЩО СТВОРЮЄ МАГНІТНЕ ПОЛЕ УСЕРЕДИНІ ОТВОРУ ДЛЯ БОЛТА
- ✓ ЗОВНІШНІЙ НАГРІВ БУДЬ-ЯКОЇ ЦИЛІНДРИЧНОЇ ПОВЕРХНІ, НАПРИКЛАД ЗАКЛИНИВШОЇ ГАЙКИ, ДЛЯ ЇХ ШВИДКОГО ЗНЯТТЯ

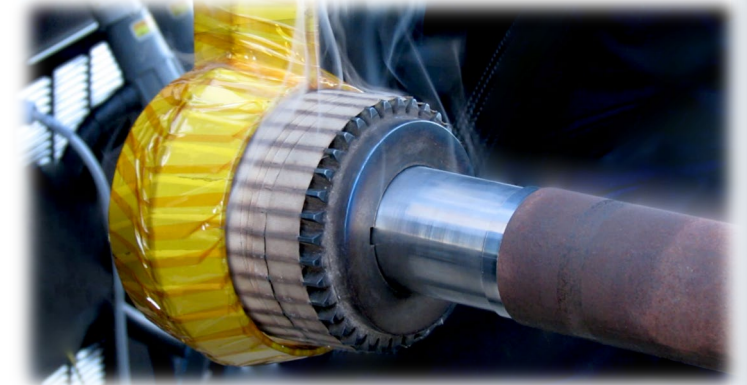

ІНСТРУМЕНТ ДЛЯ БОЛТОВИХ З'ЄДНАНЬ

- ✓ ГІДРАВЛІЧНІ ГАЙКОВЕРТИ
- ✓ ТЕНЗОРНІ ДОМКРАТИ
- ✓ ДИНАМОМЕТРИЧНІ КЛЮЧІ
- ✓ УДАРНІ ГАЙКОВЕРТИ



ПНЕВМАТИЧНИЙ ІНСТРУМЕНТ

- ✓ ГАЙКОВЕРТИ
- ✓ ШЛІФОВАЛЬНІ МАШИНКИ
- ✓ РІЖУЧИЙ ІНСТРУМЕНТ
- ✓ ДРЕЛІ
- ✓ ВИКРУТКИ
- ✓ ГАЙКОВЕРТИ
- ✓ БУДІВЕЛЬНИЙ ІНСТРУМЕНТ



АКУМУЛЯТОРНИЙ ІНСТРУМЕНТ

- ✓ УДАРНІ ГАЙКОВЕРТИ
- ✓ ВИКРУТКИ
- ✓ МУЛЬТИПЛІКАТОРИ



ТАЛІ

- ✓ РУЧНІ
- ✓ ПНЕВМАТИЧНІ
- ✓ ГІДРАВЛІЧНІ



ЛЕБІДКИ

- ✓ ЕЛЕКТРИЧНІ
- ✓ ПНЕВМАТИЧНІ
- ✓ ГІДРАВЛІЧНІ



БАЛАНСИРИ

ЛЕГКІ КРАНОВІ СИСТЕМИ



КОМПРЕСОРИ

- ✓ ПОРШНЕВІ
- ✓ МАСЛЯНІ
- ✓ БЕЗМАСЛЯНІ
- ✓ ЦЕНТРОБІЖНІ
- ✓ ТЕХНОЛОГІЧНОГО ГАЗУ
- ✓ ПЕТ-КОМПРЕСОРИ



ТАЛІ ЛАНЦЮГОВІ

- ✓ ЕЛЕКТРИЧНІ
- ✓ ПНЕВМАТИЧНІ
- ✓ РУЧНІ
- ✓ ЗВИЧАЙНІ
- ✓ МОРСЬКІ
- ✓ ВИБУХОБЕЗПЕЧНІ



ЛЕБІДКИ КАНАТНІ

ЗАХВАТИ

- ✓ МАГНІТНІ
- ✓ МЕХАНІЧНІ



СТРОПИ СИНТЕТИЧНІ



КРАНИ

- ✓ МОСТОВІ
- ✓ ЛЕГКІ КРАНОВІ СИСТЕМИ
- ✓ КОНСОЛЬНІ
- ✓ МОБІЛЬНІ

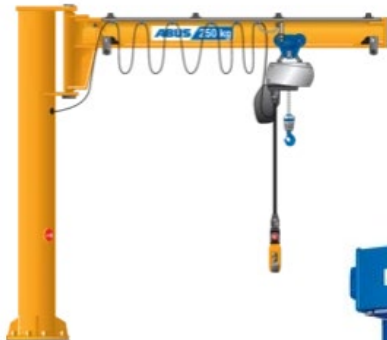

ТАЛІ ТА ЛЕБІДКИ

- ✓ КАНАТНІ
- ✓ ЛАНЦЮГОВІ

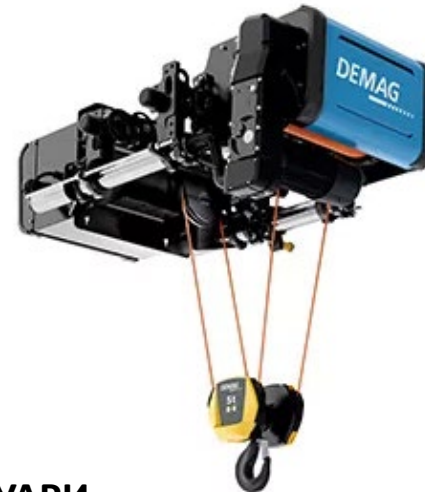

DC-II 5

КОМПОНЕНТИ ТА АКСЕСУАРИ

- ✓ МОТОР-ДЕЛУКТОРИ
- ✓ ДВИГУНИ
- ✓ КОЛІСНІ БЛОКИ
- ✓ ПУЛЬТИ КЕРУВАННЯ
- ✓ КОМПОНЕНТИ УПРАВЛІННЯ
- ✓ ЗАПЧАСТИНИ

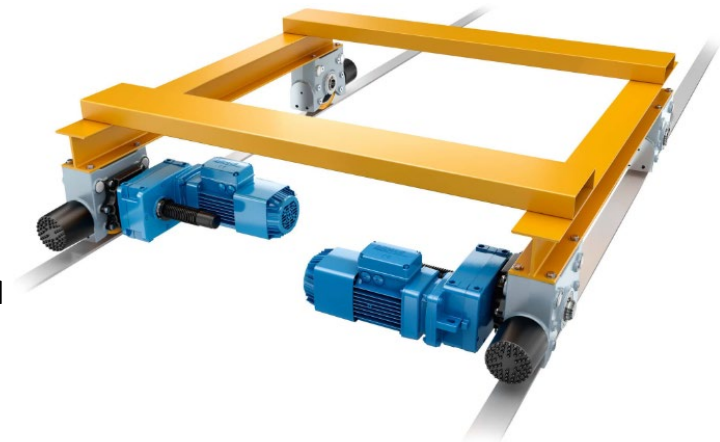

ТАЛІ

- ✓ КАНАТНІ
- ✓ ЛАНЦЮГОВІ
- ✓ ЕЛЕКТРИЧНІ
- ✓ РУЧНІ
- ✓ ЗВИЧАЙНІ
- ✓ ВИБУХОБЕЗПЕЧНІ



КРАНОВІ КОМПОНЕНТИ

ЛЕГКІ КРАНОВІ СИСТЕМИ



ПОСТАНОВКА ЗАЛІЗНИЧНОГО ТРАНСПОРТУ НА КОЛІЮ

- ✓ СИЛОВІ АГРЕГАТИ
- ✓ ПУЛЬТИ КЕРУВАННЯ
- ✓ РУЧНІ НАСОСИ
- ✓ БЛОКИ ПЕРЕМІЩЕННЯ
- ✓ ТЕЛЕСКОПІЧНІ ЦИЛІНДРИ
- ✓ НАБОРИ ДЛЯ ШТАБЕЛЮВАННЯ
- ✓ ВНУТРІШНІ ДОМКРАТИ
- ✓ НАКЛОННІ ДОМКРАТИ
- ✓ ШТОВХАЧІ ВІСЕЙ
- ✓ ПРИСТРОЇ КОМПАКТНОГО ПЕРЕМІЩЕННЯ
- ✓ ВИТЯЖНІ ПРИСТРОЇ
- ✓ ДОПОМІЖНІ ПЕРЕСУВНІ ВІЗКИ

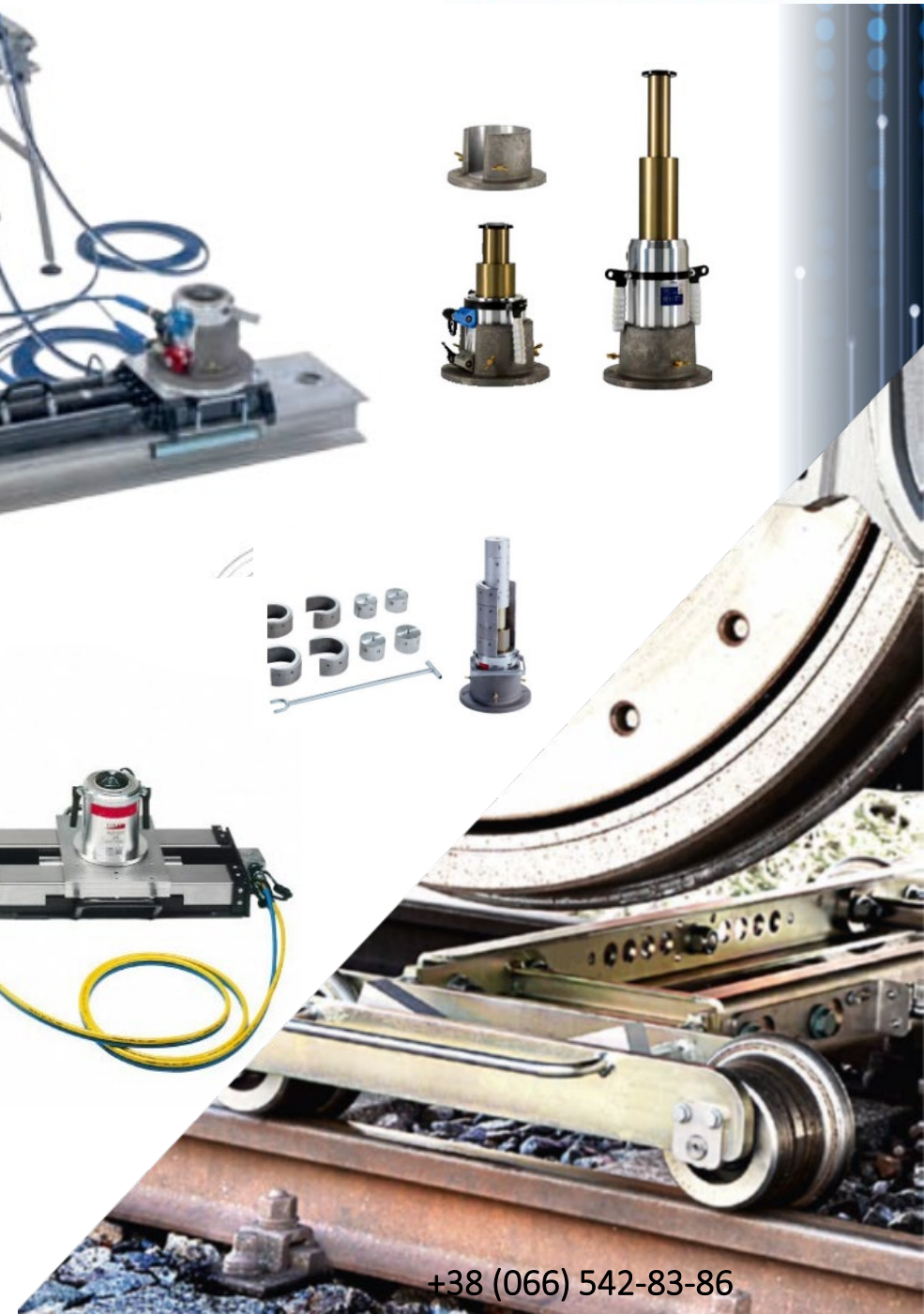
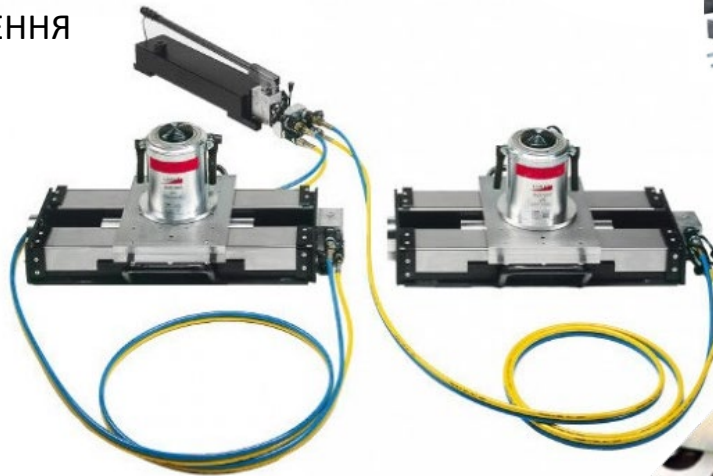
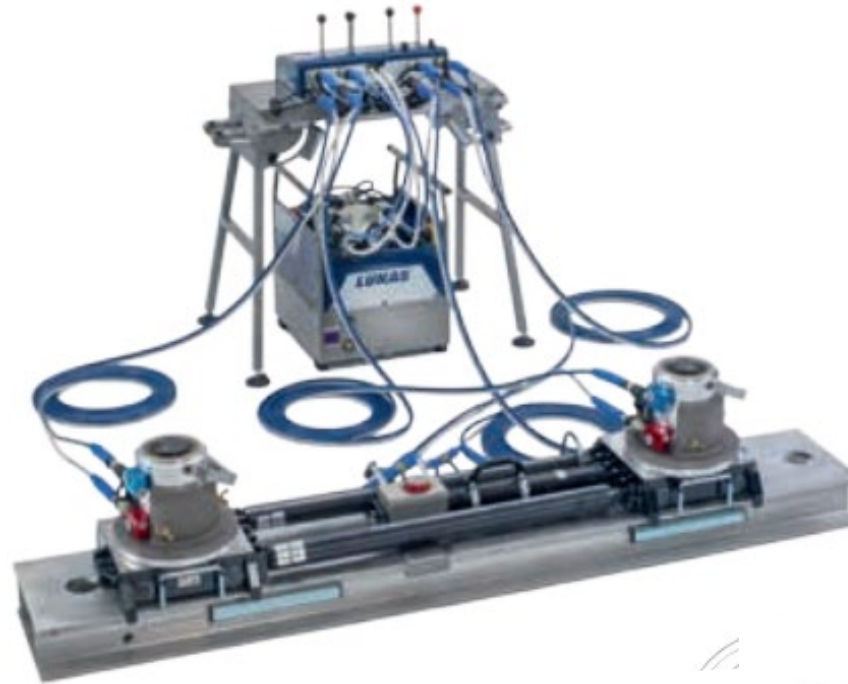

РЯТУВАЛЬНЕ ОБЛАДНАННЯ

- ✓ РІЗАКИ
- ✓ РОЗКИДУВАЧІ
- ✓ РЯТУВАЛЬНІ ДОМКРАТИ
- ✓ УНІВЕРСАЛЬНІ ІНСТРУМЕНТИ
- ✓ КОМБІНОВАНІ ІНСТРУМЕНТИ
- ✓ СИЛОВІ АГРЕГАТИ ДЛЯ ІНСТРУМЕНТУ

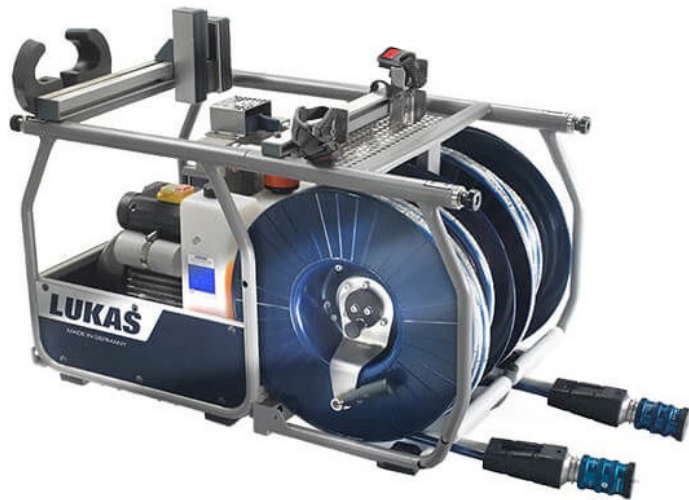

ТЕХНОЛОГІЯ ОБРОБКИ ТА ВИПРОБУВАННЯ КЛАПАНІВ

- ✓ ШЛІФУВАЛЬНІ ВЕРСТАТИ ДЛЯ КЛАПАНІВ
- ✓ ПРИТИРОЧНІ МАШИНИ
- ✓ ТОКАРНІ ВЕРСТАТИ ДЛЯ КЛАПАНІВ
- ✓ ВИПРОБУВАЛЬНІ СТЕНДИ КЛАПАНІВ
- ✓ ЗВАРЮВАННЯ В КЛАПАНАХ ТА НА КЛАПАНАХ
- ✓ ПЕРЕСУВНІ МАЙСТЕРНІ
- ✓ ДОДАТКОВІ ПРОДУКТИ
- ✓ АБРАЗИВИ ТА ПРИТИРОЧНІ МАТЕРІАЛИ



ТЕХНОЛОГІЯ ОБРОБКИ ТА ВИПРОБУВАННЯ КЛАПАНІВ

✓ ОБЛАДНАННЯ ДЛЯ ВИПРОБУВАННЯ КЛАПАНІВ

- Випробувальний стенд для запобіжних клапанів з комп'ютерним керуванням
- Випробувальний стенд для онлайн-тестування запобіжних клапанів
- Випробувальний стенд для запобіжних клапанів тиску: РТР-1А
- Стенд для випробування сапунних клапанів
- Портативний випробувальний стенд
- Контейнерне виконання стендів
- Калібрувальний стенд запобіжних клапанів високого тиску

✓ ПРОМИСЛОВЕ ОБЛАДНАННЯ ДЛЯ ШЛІФУВАННЯ КЛАПАНІВ

✓ МАШИНА ДЛЯ ПРОФІЛЮВАННЯ КЛАПАНІВ GGS - Комплексне рішення для обслуговування запобіжних та регулювальних клапанів на місці

✓ ГІДРАВЛІЧНІ НАСОСИ ДЛЯ ВИПРОБУВАННЯ ТИСКУ

✓ Ультразвуковий детектор витоків для перевірки повітря та газу

✓ Герметики клапанів для різних середовищ

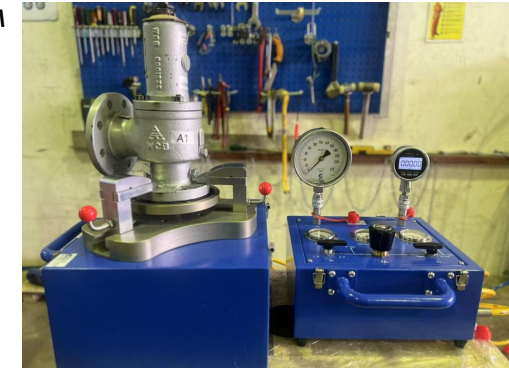

ОБЛАДНАННЯ ДЛЯ РОБОТИ З ТРУБАМИ

- ✓ РІЗАННЯ ТРУБ
- ✓ СКОШУВАННЯ КРАЮ
- ✓ ФАСКУВАННЯ
- ✓ СПЕЦІАЛЬНІ МАШИНИ



 **G.B.C.**[®]
Industrial Tools S.p.A.

 **MAUS**
ITALIA

COFIM 

ОБЛАДНАННЯ ДЛЯ ВИРОБНИЦТВА ТА ОБСЛУГОВУВАННЯ ТЕПЛОБМІННИКІВ

- ✓ РОЗВАЛЬЦОВКА
- ✓ ЗВАРЮВАННЯ
- ✓ ВИМІРЮВАННЯ
- ✓ ТОРЦЮВАННЯ

- ✓ ЕКСТРАКТОРИ
- ✓ ОЧИЩУВАЧІ
- ✓ ТРУБОРІЗИ
- ✓ АКЦЕСУАРИ

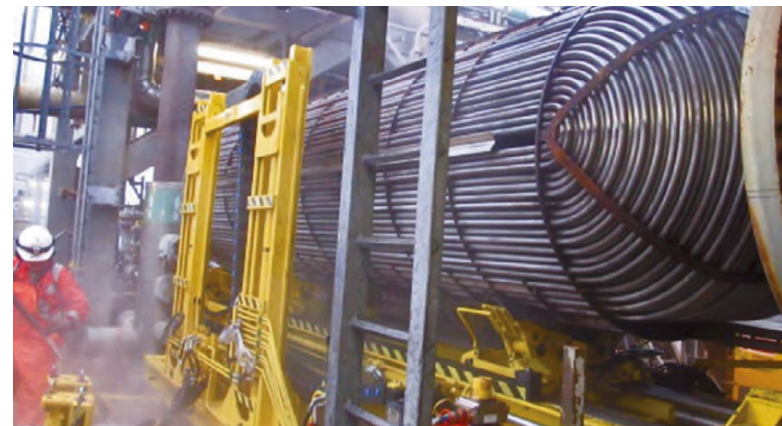

ОБЛАДНАННЯ ДЛЯ РОБОТИ З ТРУБАМИ

- ✓ ЗГИНАННЯ ТРУБ
- ✓ ОБЖИМКА ТРУБ
- ✓ ОБТИСКНІ ГОЛОВКИ
- ✓ КАБЕЛІНІ РІЗАКИ
- ✓ ПЕРФОРАТОРИ



ВИСОКОЯКІСНІ ПРОМИСЛОВІ ПРОКЛАДКИ

ГАЛУЗИ ПРОМИСЛОВОСТІ

- ✓ НАФТО-ГАЗОВА
- ✓ ХІМІЧНА
- ✓ ЕНЕРГЕТИЧНА
- ✓ ФАРМАЦЕВТИЧНА
- ✓ ХАРЧОВА
- ✓ АЕРОКОСМІЧНА



ОСОБЛИВОСТІ ВИКОРИСТАННЯ

- ✓ ПОПЕРЕДЖЕННЯ ОКИСЛЕННЯ
 - ✓ АГРЕСИВНІ ХІМІКАТИ
 - ✓ ВИСОКА КОРОЗИЯ
 - ✓ ВИСОКА ТЕМПЕРАТУРА
 - ✓ ПРОТИПОЖЕЖНА БЕЗПЕКА
 - ✓ ТЕРМІЧНА ЦИКЛІЧНІСТЬ
 - ✓ КРИОГЕННА СЕРЕДА
 - ✓ ПІДВОДНЕ ВИКОРИСТАННЯ
 - ✓ ВИСОКИЙ ТИСК
-
- ✓ ФЛАНЦЕВІ РЯТУВАЛЬНІ ПРОКЛАДКИ



НОВА ТА ВЖИВАНА БУДІВЕЛЬНА ТЕХНІКА З ЄВРОПИ

- ✓ ЕКСКАВАТОРИ
 - ✓ БУЛЬДОЗЕРИ
 - ✓ НАВАНТАЖУВАЧІ
 - ✓ САМОСКИДИ
 - ✓ КРАНИ
 - ✓ ТА БАГАТО ІНШОГО
- ✓ Офіційні представники "SAEZ cranes" в Україні

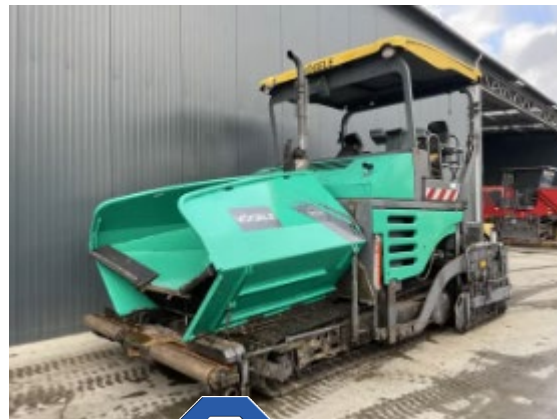

ОБЛАДНАННЯ ДЛЯ РЕМОНТУ ВАЖКИХ МАШИН

- ✓ ПОРТАТИВНІ ШТИФТОВІ ПРЕСИ
- ✓ СТАЦІОНАРНІ ГУСЕНИЧНІ ПРЕСИ
- ✓ МОМЕНТНІ ЕЛЕКТРИЧНІ КЛЮЧІ
- ✓ ВИПРОБУВАЛЬНІ ТА ЗАПРАВНІ ЛУБРИКАТОРИ
- ✓ ОСНАСТКА
- ✓ ЗВАРЮВАЛЬНИКИ
- ✓ СТЕНДИ ДЛЯ РЕМОНТУ ГІДРОЦИЛІНДРІВ



ЗАПЧАСТИНИ ДЛЯ CATERPILLAR® ТА KOMATSU™

- ✓ КОМПОНЕНТИ СИЛОВОЇ УСТАНОВКИ
- ✓ КОМПОНЕНТИ ГІДРАВЛІЧНОЇ СИСТЕМИ
- ✓ НАБОРИ КАПІТАЛЬНОГО РЕМОНТА ДВИГУНА
- ✓ УЩІЛЬНЕННЯ ТА ПРОКЛАДКИ
- ✓ КОМПЛЕКТИ ПРОКЛАДОК
- ✓ КОМПОНЕНТИ ХОДОВОЇ ЧАСТИНИ
- ✓ КОМПОНЕНТИ САЛОНА
- ✓ ПРОМИСЛОВІ ІНСТРУМЕНТИ ДЛЯ РЕМОНТА
- ✓ КОМПОНЕНТИ СИСТЕМИ ГАЛЬМІВ
- ✓ КОМПОНЕНТИ РУЛЬОВОГО КЕРУВАННЯ
- ✓ КОМПОНЕНТИ СИСТЕМИ ОХОЛОДЖЕННЯ
- ✓ КОМПОНЕНТИ ДВИГУНІВ
- ✓ ЕЛЕКТРИЧНІ ЗАПЧАСТИНИ
- ✓ ФІЛЬТРИ
- ✓ КОМПОНЕНТИ ПАЛИВНОЇ СИСТЕМИ
- ✓ КОМПОНЕНТИ РАМИ ТА КОРПУСА



КОМПЛЕКТИ БЕЗПЕРЕБІЙНОГО ЖИВЛЕННЯ

- ✓ ПРОМИСЛОВІ – до 300 кВт та 360 кВт/год
- ✓ ДОМАШНІ – 6 кВт та 10 кВт/год
- ✓ ІНВЕРТОРИ
- ✓ БАТАРЕЙНІ МОДУЛІ
- ✓ ЗАРЯДНІ СТАНЦІЇ
- ✓ СОНЕЧНІ ПАНЕЛІ
- ✓ ЕНЕРГОЕФЕКТИВНЕ ОСВІТЛЕННЯ

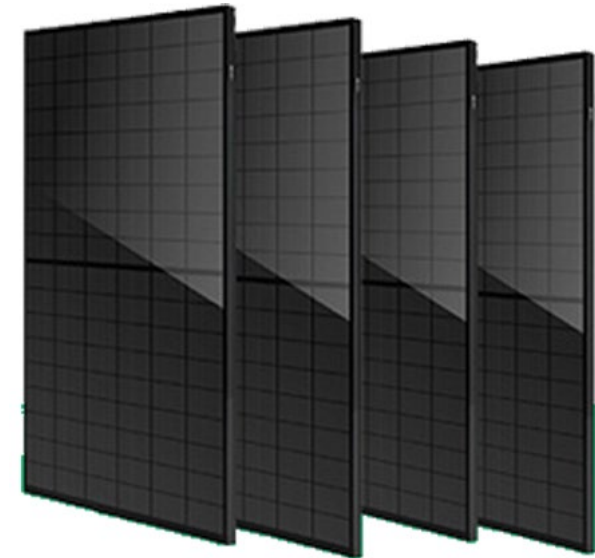

ПОРТАТИВНІ ТА ПРОМИСЛОВІ ГЕНЕРАТОРИ

- ✓ БЕНЗИНОВІ
- ✓ ДИЗЕЛЬНІ
- ✓ КОМБІНОВАНІ

10kVA

2500kVA

Perkins

FPT IVECO

MAN

VOLVO
PENTA

mitsubishi

R
RICARDO

XENIC
CHESAL



ТОВ «ДЖЕЙ СІ КОМПАНІ»

м. Київ

+38 (066) 542-83-86

